



WIRELESS TOUCHPAD

EWKB5

INSTALLATION
GUIDE v1.0

EN

RU

LT

ES

EN CONTENTS OF PACK

LT PAKUOTĖS SUDĖTIS

RU СОСТАВ УПАКОВКИ

ES CONTENIDO DEL PAQUETE

Contents of Pack

Not included

1 x



6 x



1 x



1 x



4 x



4 x



EN **INSTALLATION**

RU **УСТАНОВКА**

LT **MONTAVIMAS**

ES **INSTALLATION**



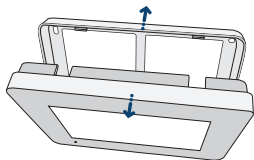

1

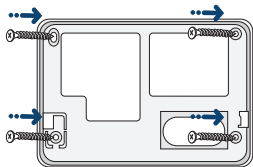

2

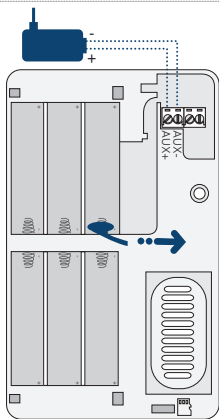

3

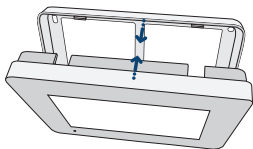

4

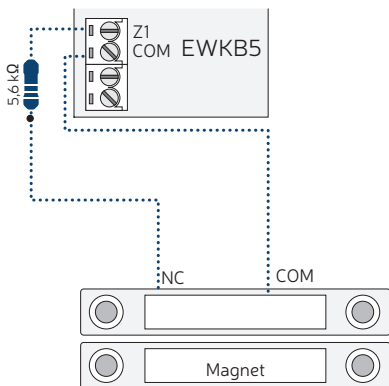
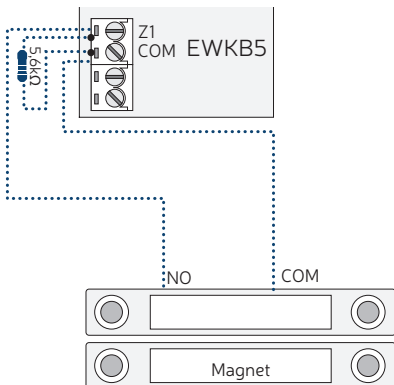

1. GENERAL OPERATIONAL DESCRIPTION

DEVICE FEATURES:

- Arming and disarming
- Violated zone bypass and bypassed zone activation
- PGM output control
- Customizable user-friendly graphical menu
- Navigation through the menu using the touch screen
- Multilingual voice-guided audio instructions
- Adjustable brightness and volume level
- Battery or externally-powered

EWKB5 has 1 built-in zone terminal, which is by default designed for passive wired digital sensor connection, such as magnetic door contact, and 2 tamper switches for enclosure state supervision in case it is illegally opened or detached from the wall. Regardless if the tamper switch alone is to be used, the zone must be enabled and the resistor of 5,6k Ω nominal must be connected across Z1 and COM connectors (**illustrated on page 4**). It is possible to connect up to 2 EWKB5 devices to alarm systems. The maximum wireless connection range is 1000m (~3281ft) (in open areas).

MAIN MENU FEATURES:

- Partition button – arms/disarms the system once a valid master/user code is entered; indicates partition status (armed/disarmed), presence of system faults.
- Quick arm button – arms the system by touching and holding this button; master/user code not required (customizable, hidden by default; not shown in picture).
- Fire – instantly causes fire alarm by pressing and holding this button (customizable, hidden by default).
- Panic – instantly causes silent alarm by pressing and holding this button (customizable, hidden by default).
- Controls – opens PGM output menu, thus letting you turn a certain PGM output ON or OFF (customizable, hidden by default).
- Settings – grants access to settings menu once a valid master code is entered.

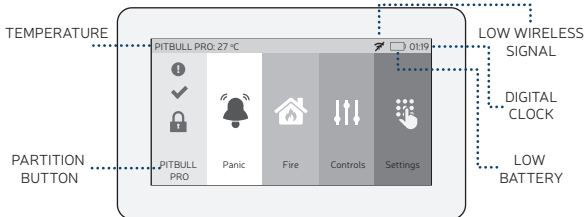

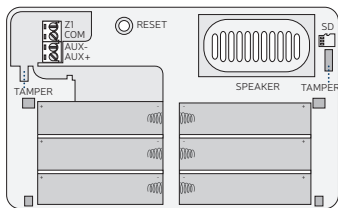

2. CONFIGURING AND PAIRING WITH THE SYSTEM

For more details on how to configure and pair the device with the system, please visit eldesalarms.com to get the latest alarm system's installation/user manual.



If you are unable to pair the wireless device, please restore the parameters of the wireless device to default and try again (see **5. RESTORING DEFAULT PARAMETERS & UPDATING FIRMWARE** for more details.)

3. EWKB5 ZONES AND TAMPERS

Upon successful EWKB5 connection process, the alarm system adds 1 Instant-type wireless zone, 1 Fire-type virtual zone and 1 Panic/Silent-type virtual zone. The wireless zone can be used for passive wired sensor connection, such as magnetic door contact intended to be installed at the designated entry/exit doors. The virtual zones represent the main menu buttons.

In case of tamper violation, the alarm is caused regardless of the system being armed or disarmed. There are 2 ways to determine tamper violation on EWKB5:

- **By tamper switch.** EWKB5 comes equipped with 2 built-in tamper switches intended for enclosure supervision:
 - one located on the front side of the PCB supervising the front cover in case it is illegally opened.
 - the other one located on back of the PCB supervising the back side of the enclosure in case the EWKB5 is illegally detached from the wall.
- **By wireless connection loss.** The wireless connection loss between EWKB5 and ELDES alarm system leads to alarm. The system identifies this event as a tamper violation and sends alarm by SMS text message and phone call to the user, by default. The SMS text message contains the wireless device model, wireless ID code and tamper name. The user will also be notified by SMS text message as soon as the wireless signal is restored.



It is mandatory to connect the resistor of 5,6k Ω nominal included in the product pack, otherwise the zone state will remain in permanent alarm condition. If you don't wish to connect the resistor and don't intend to use the zone, please disable the zone using ELDES configuration software or any other configuration method supported by ELDES alarm system.

4. BATTERY



EWKB5 does NOT feature a built-in battery charging unit, therefore only 1,5V Lithium AA type (non-rechargeable) batteries can be used. The batteries are used only in case of a main power failure!

BATTERY REPLACEMENT

1. Activate Service mode by accessing the settings menu (Master code required) or using alternative methods, such as SMS text message.
2. Open EWKB5 enclosure.
3. Remove the old batteries from the battery slots.
4. Insert the new batteries based on the battery slot positive/negative terminals indicated on the battery slots of EWKB5.

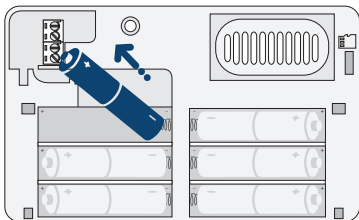

- Only 1,5V Lithium AA type FR6 (IEC) / 15LF (ANSI/NEDA) batteries can be used. Install only new, high quality and unexpired batteries. Do not mix the old batteries with the new ones.
- All batteries must be removed if the device is not in use.
- In order to avoid fire or explosion hazards, the system must be used only with approved battery. Special care must be taken when connecting positive and negative battery terminals. Dispose old batteries only into special collection sites. Do not charge, disassemble, heat or incinerate old batteries.
- The battery status can be monitored in real-time on EWKB5 screen or by using ELDES configuration software.
- The system sends an SMS text message to the listed user phone number as soon as the battery level runs below 5%.

5. RESTORING DEFAULT PARAMETERS & UPDATING FIRMWARE

In order to restore default parameters, EWKB5 must be powered on either by the main power supply or by battery power.

RESTORING DEFAULT PARAMETERS

1. Press and hold the RESET button for 10 sec.
2. Watch the red indicator flash several times.
3. Release the RESET button.
4. Parameters restored to default values.

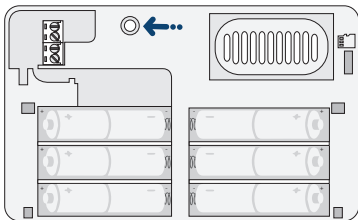

UPDATING FIRMWARE

1. Power up EWKB5.
2. Transfer the firmware .bin file from your computer to the microSD card, while creating a new folder "firmware" beforehand (the ultimate file path should be: SD --> Firmware--> .bin file).
3. Insert the microSD card into the card slot of EWKB5.
4. Watch the on-screen progress and wait until it is complete.
5. Firmware updated.

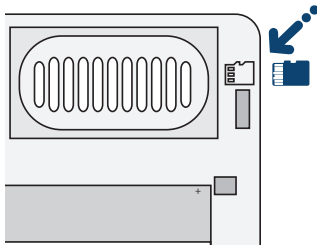

6. TECHNICAL SPECIFICATIONS

Compatible with:

- ESIM384 v01.01.00 and up.
- PITBULL ALARM PRO v01.00.17 and up.

Supply voltage	8-15V == 400mA max
Supported batteries	1,5V Lithium AA type FR6 (IEC) / 15LF (ANSI/NEDA)
Number of batteries	6
Battery operation time	~14 months*
Display	4.3in; 480x272 true-colour touch screen
Wireless band	ISM868/ISM915
Range of operating temperatures	0...+50°C (+32... +122°F)
Humidity	0-80% RH @ 0... +40°C (0-80% RH @ +32... +104°F) (non-condensing)
Dimensions	138x96x22 mm (5.43x3.78x0.87in)
Wireless communication range	Up to 1000m (~3281ft) in open areas
Compatible with alarm systems	ELDES Wireless

* This operating time may vary in difference conditions.

TERMS OF USE

The following terms and conditions govern use of the EWKB5 device and contains important information on limitations regarding the product's use and function, as well as information on the limitations of the manufacturer's liability. Please carefully read these terms and conditions. For more information on your product, please visit eldesalarms.com

TECHNICAL SUPPORT

In order to ensure continuous and proper operation of the EWKB5 device and uninterrupted service, it is the responsibility of the User to make sure that: (i) the product is properly installed, and (ii) there is constant electrical supply (low battery must be replaced in time).

If you experience difficulty during the installation or subsequent use of the system, you may contact "ELDES, UAB" distributor or dealer in your country/region. For more information see eldesalarms.com

SAFETY INSTRUCTIONS

Please read and follow these safety guidelines in order to maintain safety of operators and people around:



- DO NOT use the device where it can cause potential danger and interfere with other devices – such as medical devices.
- DO NOT use the device in hazardous environment.
- DO NOT expose the device to high humidity, chemical environment or mechanical impact.
- DO NOT attempt to repair the device yourself – any repairs must be carried out by fully qualified personnel only.
- EWKB5 can be powered by 6 batteries of 1,5V Lithium AA type FR6 (IEC) / 15LF (ANSI/NEDA). When inserting the batteries into the battery slots, mind the polarity terminals!
- EWKB5 can be powered by a 8-15V == 400mA DC power supply unit. Please use the power supply that meets the EN 60950-1 standard. Any additional device you connect to the system, such as a computer, must also be powered by an EN 60950-1 approved supply. When connecting the power supply, mind the polarity terminals. DO NOT switch the polarity terminals places. The main circuit should be protected by short circuit or over-current protection.
- To switch the device off, remove all batteries (if any), power down any linked device that EWKB5 is powered from or unplug the external electric power supply. A blown fuse cannot be replaced by the user. The replacement fuse has to be of the kind indicated by the manufacturer (fuse F1 model – MINISMDC050F 0.5A).
- The device is not meant for outdoor use, i.e. you should use it inside a building. Protect the device against cold, heat and keep away from direct sunlight while in storage or operation.

WARRANTY PROCEDURES

To obtain warranty service, you may return a defective system to your original point of purchase, or the authorized “ELDES, UAB” dealer or the distributor from which you purchased the ELDES product. In order to request warranty service, the purchaser is required to provide proof of purchase.

MANUFACTURER WARRANTY

“ELDES, UAB” warrants this system only to the original purchaser and only in case of defective workmanship and materials under normal use of the system for a period of twenty four (24) months from the date of shipment by the “ELDES, UAB” (Warranty Period). Warranty obligations do not cover expandable materials (power elements and/or batteries), holders and enclosures. The warranty remains valid only if the system is used as intended, following all guidelines outlined in this manual and in accordance with the operating conditions specified. The warranty is void if the system has been exposed to mechanical impact, chemicals, high humidity, fluids, corrosive and hazardous environments or force majeure factors. If a hardware defect arises and a valid claim is received within the Warranty Period, at its own discretion, “ELDES, UAB” will either (a)

repair a hardware defect at no charge, using new or refurbished replacement parts, or (b) exchange the product with a product that is new or which has been manufactured from new or serviceable used parts and is at least functionally equivalent to the original product, or (c) refund the purchase price of the product.

LIMITED LIABILITY

The buyer must agree that the system will reduce the risk theft, burglary or other dangers but does not provide guarantee against such events. "ELDES, UAB" will not assume any responsibility regarding personal or property, or revenue loss while using the system. "ELDES, UAB" shall also assume no liability due to direct or indirect damage or loss, as well as unreceived income when using the system, including cases, when the damages arise due to the above mentioned risks, when due to breakdown or malfunction the user is not informed in a timely manner about a risk which has arisen. In any case, the liability of "ELDES, UAB", as much as it is allowed by the laws in force, shall not exceed the price of acquisition of the product.

CONSUMER PROTECTION LAWS

FOR CONSUMERS WHO ARE COVERED BY CONSUMER PROTECTION LAWS OR REGULATIONS IN THEIR COUNTRY OF PURCHASE OR, IF DIFFERENT, THEIR COUNTRY OF RESIDENCE, **THE BENEFITS CONFERRED BY THIS WARRANTY ARE IN ADDITION TO ALL RIGHTS AND REMEDIES CONVEYED BY SUCH CONSUMER PROTECTION LAWS AND REGULATIONS.** This warranty grants upon you specific legal rights, and you may also have other rights that vary by country, state or province.

DISPOSAL AND RECYCLING INFORMATION



The WEEE (Waste Electrical and Electronic Equipment) symbol on this product (see left) means it must not be disposed of in household waste. To prevent possible harm to human health and/or the environment, you must dispose of this product in an approved and environmentally safe recycling facility. For further information contact your system supplier, or your local waste authority.

Copyright © "ELDES, UAB", 2017. All rights reserved.

It is strictly forbidden to copy and distribute the information contained in this document or to pass thereof to a third party without an a priori written authorization obtained from "ELDES, UAB". "ELDES, UAB" reserves the right to update or modify this document and/or related products without an a priori warning. "ELDES, UAB" hereby declares that ELDES wireless touchpad EWKB5 is in compliance with the essential requirements and other relevant provisions of the Directive 1999/5/EC. The declaration of conformity is available at eldesalarms.com.



1. ОПИСАНИЕ ПРИНЦИПА РАБОТЫ

ОСНОВНЫЕ СВОЙСТВА УСТРОЙСТВА:

- Постановка и снятие охраны
- Блокировка нарушенных/активация заблокированных зон
- Управление ПГМ выходами
- Индивидуализированное меню с удобной графикой
- Перемещение по меню с помощью сенсорного экрана
- Многоязычное голосовое озвучивание сообщений
- Регулируемый уров. яркости и звука
- Батареи или внешнее питание

Клавиатура EWKB5 имеет 1 встроенный контакт зоны, предназначенный для подключения пассивных проводных цифровых датчиков, таких как магнитоконтактный дверной датчик, а также 2 кнопки тампера, предназначенные для мониторинга состояния корпуса и вызове тревоги в случае несанкционированного вскрытия корпуса или отрыва устройства от стены. Несмотря на то, что используется только кнопка тампера, зона должна быть активирована и номинальный резистор 5,6kΩ подключен через разъемы Z1 и COM (иллюстрировано на стр.4). К охранным системам можно подключить до 2 клавиатур EWKB5. Максимальная дальность беспроводной связи - до 1000 метров (в открытых местах).

СВОЙСТВА ОСНОВНОГО МЕНЮ:

- Кнопка раздела - производит постановку/снятие охраны системы при вводе правильного кода Хозяина/Пользователя; указывает статус охраны раздела (поставлен/снят с охраны), наличие системных проблем.
- Кнопка Быстрой постановки - при нажатии и удержании этой кнопки производится постановка на охрану; не требуется вводить код Хозяина/Пользователя (настраиваемо, скрыто по умолчанию; не проиллюстрировано).
- Пожар - при нажатии и удержании этой кнопки производится мгновенный вызов Пожарной тревоги (настраиваемо, скрыто по умолчанию).
- Паника - при нажатии и удержании этой кнопки производится мгновенный вызов тревоги (настраиваемо, скрыто по умолчанию).
- Управлен. Выходами - открывает меню ПГМ выходов, которое позволяет включить/отключить определенный выход (настраиваемо, скрыто по умолчанию).
- Конфиг.- предоставляет доступ к меню настроек (введя правильный кода Хозяина).

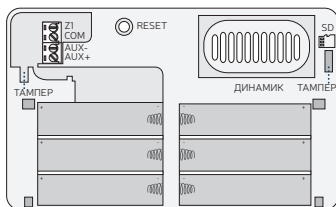
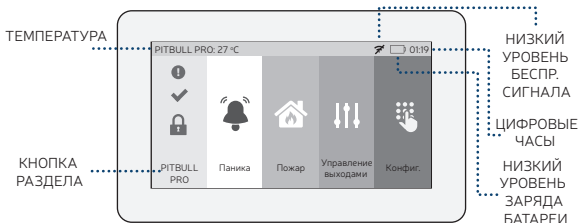

2. НАСТРОЙКИ И ПРОГРАММИРОВАНИЕ В СИСТЕМУ

Подробнее о том, как настроить устройство и подключить его к охранной системе, вы найдете в руководстве пользователя/установщика охранной системы, доступном на сайте eldesalarms.com.



Если вам не удалось запрограммировать беспроводное устройство в охранную систему, обнулите настройки имеющегося беспроводного устройства и попробуйте еще раз (подробнее см. раздел **5. ОБНУЛЕНИЕ НАСТРОЕК И ОБНОВЛЕНИЕ ПРОШИВКИ**).

3. ЗОНЫ И ТАМПЕРЫ EWKB5

После удачного программирования клавиатуры EWKB5, охранная система создаст 1 беспроводную зону Мгновенного типа, 1 виртуальную Пожарную зону и 1 виртуальную зону типа Тихая. Беспроводную зону можно применять для пассивных проводных датчиков, таких как магнитоконтактный дверной датчик, предназначенных для установки у входных дверей. Виртуальные зоны соответствуют определенным кнопкам основного меню. При нарушениях тампера, тревога срабатывает независимо от статуса охраны системы. Существует 2 вида определения сработки тампера EWKB5:

- **Кнопка тампера.** EWKB5 имеет 2 встроенные кнопки тампера, предназначенные

для мониторинга состояния корпуса:

- Одна кнопка тампера расположена на передней стороне печатной платы и срабатывает в случае несанкционированного вскрытия корпуса.
- Другая кнопка тампера расположена на задней стороне печатной платы и срабатывает в случае отрыва устройства от стены.

• **Потеря беспроводной связи.** Потеря беспроводной связи между EWKB5 и охранной системой ELDES провоцирует тревогу. Система распознает это событие как нарушение тампера и, по умолчанию, отправляет SMS /звонит на указанный тел. номер пользователя. SMS сообщение содержит имя модели беспроводного устройства, ID код беспроводного устройства и имя тампера. Пользователь получит SMS сообщением, как только беспроводной сигнал восстановится.



Необходимо подключить номинальный резистор 5,6кΩ, (входящий в состав упаковки), иначе состояние зоны постоянно будет тревожным. Если вы не собираетесь подключать резистор и не будете использовать зону, в таком случае отключите зону при помощи ПО для конфигурации устройств ELDES или любым другим методом, поддерживаемым охранной системой ELDES.

4. БАТАРЕИ



В EWKB5 НЕТ встроенного зарядного блока, поэтому разрешается использовать только батареи типа 1,5В Lithium AA (незаряжаемые). Батареи используются лишь в случае потери основного питания!

ЗАМЕНА БАТАРЕЙ

1. Включите Режим Обслуживания, открыв меню настроек (требуется код Хозяина) или другим способом, таким как отправка SMS сообщения.
2. Откройте корпус EWKB5.
3. Выньте все старые батареи из слотов для батарей.
4. Установите новые батареи согласно полярности клемм определенных слотов, указанной на печатной плате EWKB5.

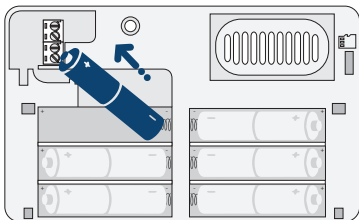



- Разрешается использовать только батареи типа 1,5В Lithium AA FR6 (IEC) / 15LF (ANSI/NEDA). Устанавливайте только новые, качественные и не просроченные батареи. Не используйте старые батареи вместе с новыми.
- Следует вынуть все батареи, если устройство не используется.
- Для избежания возгорания или взрыва используйте только разрешенный тип батареи. Всегда соблюдайте полярность. Избавляйтесь от старых батарей только в предназначенных для этого местах. Не подзаряжайте, не разбирайте и не нагревайте старые батареи.
- За состоянием заряда батарей можно следить в реальном времени на экране EWKB5 или при помощи ПО для конфигурации устройств ELDES.
- Если заряд батареи падает ниже 5%, система отправляет оповещение указанным номерам пользователей.

5. ОБНУЛЕНИЕ НАСТРОЕК И ОБНОВЛЕНИЕ ПРОШИВКИ

Для обнуления настроек, необходимо запитать EWKB5 от внешнего источника питания или от батарей.

ОБНУЛЕНИЕ НАСТРОЕК

1. Нажмите и удерживайте кнопку RESET в течение 10 секунд.
2. Дождитесь, пока красный индикатор мигнет несколько раз.
3. Отпустите кнопку RESET.
4. Настройки обнулены.

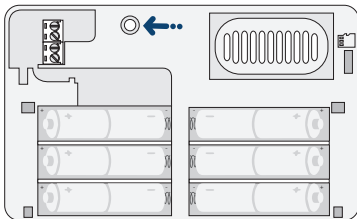

ОБНОВЛЕНИЕ ПРОШИВКИ

1. Подключите питание EWKB5.
2. Перенесите файл прошивки .bin файла с вашего компьютера на микро SD карту, создав перед этим новую папку под названием "firmware" (чтобы путь .bin файла выглядел так: SD --> Firmware--> .bin файл).
3. Вставьте микро SD карту в слот для карт EWKB5.
4. На экране отобразится процесс обновления, дождитесь завершения процесса.
5. Прошивка обновлена.

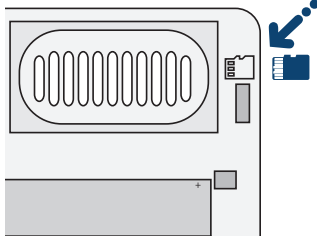

6. ТЕХНИЧЕСКИЕ ХАРАКТЕРИСТИКИ

Устройство совместимо с:

- ESIM384 v01.01.00 и выше.
- PITBULL ALARM PRO v01.00.17 и выше.

Напряжение Питания	8-15В == 400мА макс.
Тип батареи	1,5В Lithium AA типа FR6 (IEC) / 15LF (ANSI/NEDA)
Кол-во батарей	6
Время работы батареи	~14 месяцев*
Дисплей	4.3 дюйма; Сенсорный экран с точной цветопередачей 480x272
Беспроводной диапазон	ISM868/ISM915
Диапазон рабочих температур	0...+50°C
Влажность	0-80% RH @ 0... +40°C (неконденсирующийся)
Габариты	138x96x22 мм
Дальность беспроводной связи	До 1000м в открытых местах
Совместимость с охранными системами	ELDES Wireless

* Это рабочее время может варьироваться при различных условиях.

ПОЛЬЗОВАТЕЛЬСКИЕ УСЛОВИЯ

Следующие постановления и условия регламентируют использование устройства EWKB5 и содержат особо важную информацию об ограничениях в связи с использованием и назначением товара, а также информацию об ограничениях ответственности производителя. Пожалуйста, внимательно прочтите постановления и условия. Более подробную информацию вы найдете на страничке eldesalarms.com

ТЕХНИЧЕСКАЯ ПОДДЕРЖКА

Для того, чтобы обеспечить длительную и надлежащую функциональность устройства EWKB5, а также непрерывность предназначенных ему услуг, Пользователь несет ответственность за: (I) правильную установку изделия; (II) за постоянное электропитание (разряженные батареи должны быть вовремя заменены новыми). Если Вы столкнетесь с трудностями монтажа или последующего использования системы, свяжитесь с дистрибьютором или поставщиком ELDES, UAB вашего региона/страны. Подробную информацию вы найдете на страничке eldesalarms.com

ИНСТРУКЦИЯ ПО ТЕХНИКЕ БЕЗОПАСНОСТИ

Пожалуйста прочтите и соблюдайте эти инструкции по технике безопасности, чтобы обеспечить вашу безопасность и безопасность окружающих:



- НЕ ИСПОЛЬЗУЙТЕ систему там, где она может создать помехи или угрозу, напр. возле медицинских приборов и аппаратуры.
- НЕ ИСПОЛЬЗУЙТЕ систему в местах, где может произойти взрыв.
- Система НЕ ЗАЩИЩЕНА от влаги, химических и механических воздействий.
- Не ремонтируйте систему сами - этим должно заниматься лицо, являющееся в достаточной мере квалифицированным для проведения ремонтных работ.
- Питание устройства EWKB5 обеспечивают шесть батарей 1,5В Lithium AA типа FR6 (IEC) / 15LF (ANSI/NEDA). Строго соблюдайте полярность при установке батарей!
- EWKB5 питается от основного источника питания 8-15В 400мА постоянного тока который должен соответствовать требованиям стандарта EN 60950-1. Источник питания каждого подключенного к системе устройства (компьютер и т.д.), должен соответствовать требованиям стандарта EN 60950-1. При подключении источника питания к системе, замена полюсов клемм местами ЗАПРЕЩЕНА. Главная цепь должна быть защищена методом короткого замыкания или сверхтока.
- Для полного отключения устройства, выньте батареи, отключите любое устройство, от которого питается EWKB5 или отключите внешний источник электропитания. Нельзя заменять старый предохранитель другим типом, нежели установлен производителем. Тип предохранителя F1 модели – MINISMDC050F 0.5A).



- Устройство не предназначено для использования вне помещения. Берегите ваше устройство от крайнего холода, от перегрева и от воздействия прямого солнечного света во время использования или хранения устройства.

ГАРАНТИЙНЫЕ ПРОЦЕДУРЫ

Гарантийное и послегарантийное обслуживание можно получить, обратившись к поставщику/розничному торговцу или дистрибьютору, у которого покупатель приобрел товар. Чтобы воспользоваться соответствующими услугами гарантийных процедур, покупатель обязан предоставить подтверждение факта покупки товара.

ГАРАНТИЙНЫЙ СРОК

ELDES, UAB предоставляет ограниченную гарантию своей продукции лишь первоначальному покупателю (субъекту или организации), который приобрел товар у официального дистрибьютора, розничного торговца или у самой компании ELDES, UAB. Гарантия действительна только в случае неисправности устройства и его частей, при использовании в предусмотренной среде в течение 24 месяцев (Гарантийный срок) от даты доставки компанией ELDES, UAB. В список гарантийных обязанностей не включены дополнительные материалы (составные части, требующие регулярной замены в работе системы - элементы питания (батареи)), держатели и корпуса. Гарантия действует в том случае, если система использовалась по назначению (придерживаясь всех указаний, описанных в руководстве по эксплуатации и в соответствии с указанными рабочими условиями). Гарантия недействительна, если система была повреждена механически, химически, от чрезмерной влаги, от жидкостей, от коррозии, от экстремальной окружающей среды или других форс-мажорных обстоятельств. В случае повреждения аппаратного обеспечения и оповещения о данном происшествии в течение гарантийного срока, компания может по своему усмотрению (а) бесплатно предоставить ремонт аппаратного обеспечения, во время которого будут использованы новые или переработанные детали, либо (б) заменить испорченный продукт новым или изготовленным из новых/пригодных к эксплуатации использованных деталей продуктом, который по крайней мере соответствует функциональности изначально приобретенного изделия, или же (с) возместит стоимость данного товара.

ОГРАНИЧЕНИЕ ОТВЕТСТВЕННОСТИ

Покупатель согласен, что система уменьшает риск кражи со взломом и др. опасностей, но она не является гарантией того, что эти события не произойдут. ELDES, UAB не берёт на себя ответственность за прямой и косвенный вред или ущерб, а также за не полученный доход во время пользования системой. Помимо этого, ELDES, UAB также не берет ответственности за прямой или косвенный ущерб или повреждение, за недополученный доход используя систему, включая те случаи, когда ущерб исходит из вышеперечисленных опасностей, когда из-за поломки или неполадки пользователь не был своевременно осведомлен о возникшей опасности. В любом случае, ELDES, UAB несёт ответственность, на сколько это разрешает дей-

ствующий закон, не превышающую стоимость приобретенного продукта.

ЗАКОН ЗАЩИТЫ ПРАВ ПОТРЕБИТЕЛЕЙ

ДЛЯ ПОТРЕБИТЕЛЕЙ, ПОДПАДАЮЩИХ ПОД ДЕЙСТВИЕ ЗАКОНА О ЗАЩИТЕ ПРАВ ПОТРЕБИТЕЛЕЙ ИЛИ ПРАВИЛ ПРОДАЖ В СТРАНЕ ПОКУПКИ ИЛИ В СТРАНЕ ПРОЖИВАНИЯ, ЕСЛИ ОНИ ОТЛИЧАЮТСЯ, **КОМПЕНСАЦИОННЫЕ ВЫПЛАТЫ, ПРЕДОСТАВЛЯЕМЫЕ ПО ЭТОЙ ГАРАНТИИ, ЯВЛЯЮТСЯ ДОПОЛНИТЕЛЬНЫМИ КО ВСЕМ ПРАВАМ И СРЕДСТВАМ ЮРИДИЧЕСКОЙ ЗАЩИТЫ, ПЕРЕДАВАЕМЫМ ПО ЗАКОНАМ И ПРАВИЛАМ ЗАЩИТЫ ПРАВ ПОТРЕБИТЕЛЕЙ.**

Эта гарантия предоставляет вам определенные юридические права; вы можете также обладать другими правами, которые зависят от страны, штата и региона.

ИНФОРМАЦИЯ О РАЗМЕЩЕНИИ И ПЕРЕРАБОТКЕ



По директивам WEEE (касательно отходов электрического и электронного оборудования), знак перечеркнутого мусорного ящика с колёсами обозначает, что изделие, неподходящее для употребления, надо сдавать на переработку отдельно от остального мусора. В целях безопасности людей и/или окружающей среды, данный продукт принадлежит переработке по установленным правилам. Дополнительную информацию о надлежащей переработке можно получить, обратившись к дистрибьютору или местному учреждению, ответственному за переработку мусора.

Copyright © “ELDES, UAB”, 2017. Все права защищены.

Строго запрещается копировать и распространять информацию, находящуюся в этом документе, а также передавать ее третьим лицам без заранее согласованного письменного согласия, полученного от ELDES, UAB. ELDES, UAB оставляет за собой права усовершенствовать или менять любые в документе описанные изделия, а также и сам документ без предварительного предупреждения. ELDES, UAB декларирует, что беспроводная сенсорная клавиатура EWKB5 соответствует основным требованиям и остальным положениям директивы 1999/5/EC. Ее декларацию соответствия можно найти на страничке eldesalarms.com.



1. BENDRAS VEIKIMO APRAŠYMAS

ĮRENGINIO SAVYBĖS:

- Apsaugos įjungimas ir išjungimas
- Laikinas pažeistų zonų atjungimas ir laikinai atjungtų zonų aktyvavimas
- PGM išėjimų valdymas
- Individualizuojamas patogus grafinis meniu
- Naršymas meniu naudojant lietimui jautrų ekraną
- Daugiakalbiai balsiniai garso pranešimai
- Reguliuojamas šviesumo ir garsumo lygis
- Maitinamas baterijomis arba išorinio maitinimo šaltiniu

EWKB5 turi 1 zonos kontaktą, skirtą pasyvaus skaitmeninio laidinio daviklio, tokio kaip magnetinis durų kontaktas, prijungimui, ir 2 tamperio jungiklius, stebinčius neleistą korpuso atidarymą ir nuėmimą nuo sienos. Esant poreikiui naudoti tik tamperio jungiklį, tačiau zonos ne, zoną yra privaloma įjungti bei 5,6kΩ rezistoriumi sujungti gnybtus Z1 ir COM (ilustruota 4 psl.). Apsaugos sistema palaiko iki 2 EWKB5 įrenginių. Maksimalus atstumas belaidžiam ryšiui siekia 1000m (atvirose erdvėse).

PAGRINDINIO MENIU SAVYBĖS:

- Srities mygtukas – įjungia/išjungia apsaugą įvedus galiojantį šeimininko/vartotojo kodą; nurodo srities apsaugos būseną (įjungta/išjungta), sistemos problemų buvimą.
- Greito apsaugos įjungimo mygtukas – įjungia apsaugą prilietus ir palaikius šį mygtuką; šeimininko/vartotojo kodas nereikalaujamas (tinkinamas, gamykliškai - paslėptas; nepavaizduota).
- Gaisras – nedelsiant sukelia gaisro aliarmą prilietus ir palaikius šį mygtuką (tinkinamas, gamykliškai - paslėptas).
- Panika – nedelsiant sukelia aliarmą prilietus ir palaikius šį mygtuką (tinkinamas, gamykliškai - paslėptas).
- Išėjimų valdymas – atveria PGM išėjimų meniu, suteikiantį galimybę įjungti arba išjungti norimą PGM išėjimą (tinkinamas, gamykliškai - paslėptas).
- Konfig. – suteikia prieigą prie nustatymų meniu įvedus galiojantį šeimininko kodą.

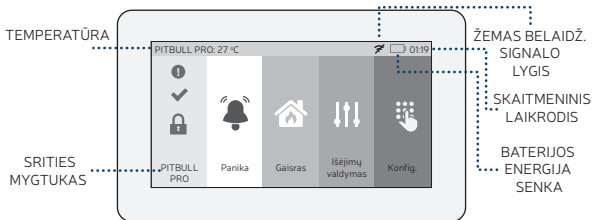

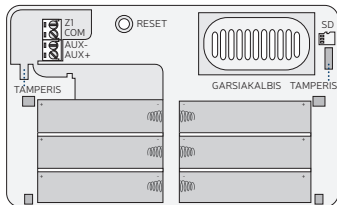

2. KONFIGŪRAVIMAS IR PRIJUNGIMAS PRIE APSAUGOS SISTEMOS

Papildomą informaciją apie tai, kaip sukongigūruoti bei prijungti įrenginį prie apsaugos sistemos, galite rasti naujasiame apsaugos sistemos montavimo/vartotojo vadove apsilankę eldesalarms.com



Nepavykus aktyvuoti belaidžio ryšio, atstatykite belaidžio įrenginio gamyklinius parametrus ir bandykite aktyvuoti belaidį ryšį iš naujo (plačiau apie tai skaitykite 5. GAMYKLINIŲ PARAMETRŲ ATSTATYMAS IR VIDINĖS PROGRAMINĖS ĮRANGOS ATNAUJINIMAS).

3. EWKB5 ZONOS IR TAMPERIAI

Sėkmingai aktyvavus EWKB5 belaidį ryšį, sistema sukuria 1 belaidę „Momentinio“ tipo zoną, 1 „Gaisro“ tipo virtualią zoną ir 1 „Panikos/tylaus“ tipo virtualią zoną. Belaidė zona gali būti naudojama pasyvaus laidinio daviklio, tokio kaip magnetinis durų kontaktas, prijungimui ir montavimui greta įėjimo/išėjimo durų. Virtualios zonos atitinka pagrindinio meniu mygtukus. Pažeidus tamperį, sistema, nepaisydama apsaugos būsenos (jungta ar išjungta), sukels aliarmą. Yra 2 būdai aptikti EWKB5 tamperio pažeidimą:

- **Tamperio jungikliai.** EWKB5 turi 2 integruotus tamperio jungiklius, skirtus korpuso būklės stebėjimui:
 - pimasias stebi neleistiną korpuso dangtelio atidarymą.
 - antrasis stebi neleistiną įrenginio nuėmimo nuo sienos.
- **Sutrikus belaidžiam ryšiui.** Sutrikus belaidžiam ryšiui tarp apsaugos sistemos ir EWKB5, sistema sukels aliarmą. Sistema šį įvykį traktuoja kaip tamperio pažeidimą bei siunčia SMS žinutę ir/ar skambina vartotojo telefono numeriu (pagal gamykinę konfigūraciją). SMS žinutėje pateikiamas belaidžio įrenginio modelis, belaidžio įrenginio ID ir pažeisto tamperio pavadinimas. Belaidžiam ryšiui atsistačius, vartotojas apie tai bus informuojamas SMS žinute.



Jūs privalote prijungti 5,6kΩ rezistorių, esantį produkto pakuotėje, priešingu atveju zona liks nuolatinėje aliarmo būsenoje. Jei nepageidaujate naudoti zonos su prijungtu rezistoriumi, išjunkite zoną, naudodami ELDES konfigūravimo programinę įrangą arba bet kurį kitą apsaugos sistemos palaikomą konfigūravimo būdą.

4. BATERIJOS



EWKB5 NETURI integruoto baterijų įkroviklio, todėl gali būti naudojami tik 1,5V Lithium AA tipo baterijos (neįkraunamos). Baterijos naudojamos tik išorinio maitinimo sutrikimo atveju!

BATERIJŲ KEITIMAS

1. Įjunkite serviso režimą, atvėrę nustatymų meniu (reikalingas šeimininko kodas), arba kitu būdu, tokiu kaip SMS žinutė.
2. Atidarykite EWKB5 korpusą.
3. Išimkite senas baterijas iš baterijos lizdų.
4. Atsižvelgdami į atitinkamą baterijos lizdo teigiamo/neigiamo polio žymėjimą, esantį ant baterijos lizdų, įstatykite naujas baterijas.

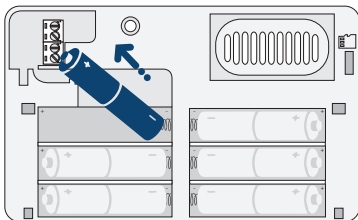

- Įrenginio maitinimui naudokite tik 1,5V Lithium AA tipo FR6 (IEC) / 15LF (ANSI/NEDA) baterijas. Naudokite tik naujas, kokybiškas ir galiojančias baterijas. Nenaudokite senų baterijų kartu su naujomis.
- Nenaudojant įrenginio visos baterijos turi būti išimtos.
- Siekdami išvengti gaisro ar sprogimo, naudokite tik tinkamo tipo baterijas. Būkite dėmesingi įstatydami baterijas į lizdus – baterijos polių sukeitimas vietomis yra draudžiamas. Senas nebenaudojamas baterijas išmeskite tik tam skirtose vietose. Draudžiama įkrauti, ardyti, kaitinti ar deginti senas baterijas.
- Baterijų būklę galima stebėti realiu laiku EWKB5 ekrane arba naudojant ELDES konfigūravimo programinę įrangą.
- Nukritus baterijos lygiui žemiau 5%, sistema siunčia SMS žinutę įrašyto vartotojo telefono numeriu.

5. GAMYKLINIŲ PARAMETRŲ ATSTATYMAS IR VIDINĖS PROGRAMINĖS ĮRANGOS ATNAUJINIMAS

Norint atstatyti parametrus į gamyklinius, EWKB5 privalo būti maitinama išorinio maitinimo šaltiniu arba baterijomis.

GAMYKLINIŲ PARAMETRŲ ATSTATYMAS

1. Paspauskite ir laikykite mygtuką RESET 10 sek.
2. Palaukite, kol raudonas indikatorius keletą kartų sumirksės.
3. Atleiskite mygtuką RESET.
4. Parametrai atstatyti į gamyklines reikšmes.

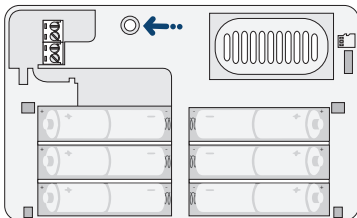

VIDINĖS PROGRAMINĖS ĮRANGOS ATNAUJINIMAS

1. Įjunkite EWKB5 maitinimą.
2. Perkelkite vidinės programinės įrangos .bin failą iš kompiuterio į microSD kortelę, prieš tai SD kortelėje sukūrę naują aplanką pavadinimu "firmware" (kad .bin failo kelias būtų toks: SD --> Firmware--> .bin failas).
3. Įdėkite microSD kortelę į EWKB5 kortelės lizdą.
4. Ekrane stebėkite naujinimo eigą ir palaukite, kol šis procesas baigsis.
5. Vidinė programinė įranga atnaujinta.

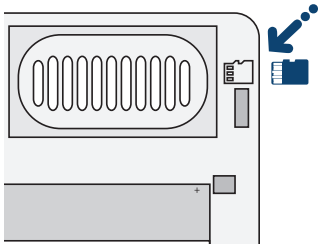

6. TECHNINĖ SPECIFIKACIJA

Suderinama su:

- ESIM384 v01.01.00 ir vėlesne.
- PITBULL ALARM PRO v01.00.17 ir vėlesne.

Maitinimo įtampa	8-15V == 400mA maks.
Palaikomos baterijos	1,5V Lithium AA tipas FR6 (IEC) / 15LF (ANSI/NEDA)
Baterijų skaičius	6
Baterijų tarnavimo trukmė	~14 mėnesių*
Ekranas	4.3"; 480x272 „true-colour“ liečiamasis ekranas
Belaidžio ryšio dažnių juosta	ISM868
Darbo temperatūros diapazonas	0...+50°C
Drėgmė	0-80% RH @ 0... +40°C (be kondensato)
Matmenys	138x96x22 mm
Darbo temperatūros diapazonas	Iki 1000m atvirose erdvėse
Suderinamumas su apsaugos sistemomis	ELDES Wireless

* Šis laikotarpis gali skirtis, atsižvelgiant į naudojimo sąlygas

NAUDOJIMO SĄLYGOS

Šios nuostatos ir sąlygos reglamentuoja naudojimąsi EWKB5 įrenginiu ir pateikia svarbią informaciją apie apribojimus, susijusius su gaminio naudojimu ir funkcionavimu, taip pat informaciją apie gamintojo atsakomybės ribojimą. Prašome atidžiai perskaityti šias nuostatas ir sąlygas. Norėdami sužinoti daugiau apie produktą, apsilankykite eldesalarms.com

TECHNINIS PALAIKYMAS

Siekiant užtikrinti nepertraukiamą ir tinkamą EWKB5 įrenginio veikimą ir nenutrūkstanto paslaugų, vartotojo atsakomybė yra užtikrinti: (I) tinkamą gaminio montavimą, ir (II) nuolatinį elektros tiekimą (išsekusios baterijos privalo būti laiku pakeistos naujomis). Iškilus keblumams gaminio montavimo ar tolimesnio naudojimo metu, susisiekite su įgaliotu ELDES, UAB platintoju arba atstovu, esančiu Jūsų šalyje/regione. Daugiau informacijos rasite eldesalarms.com

SAUGOS REIKALAVIMAI

Kad užtikrinti Jūsų ir aplinkinių saugumą, prašom perskaityti šias taisykles bei laikytis visų pateiktų montavimo instrukcijų ir nurodymų:



- NENAUDOKITE įrenginio ten, kur jis gali sukelti pavojų ir trikdžius, pvz. prie medicininės aparatūros.
- NENAUDOKITE įrenginio sprogioje aplinkoje.
- Įrenginys NĖRA atsparus drėgmei, cheminei aplinkai bei mechaniniams poveikiams.
- NEREMONTUOKITE įrenginio patys - visus darbus turi atlikti tik kvalifikuoti ir saugumą paisantys darbuotojai.
- EWKB5 can be powered by 6 batteries of 1,5V Lithium AA type FR6 (IEC) / 15LF (ANSI/NEDA). When inserting the batteries into the battery slots, mind the polarity terminals!
- EWKB5 gali būti maitinamas 8-15V == 400mA DC maitinimo šaltiniu. Prašom naudoti maitinimo šaltinį, atitinkantį EN-60950-1 standartą. Kiekvienas prie sistemos prijungtas susietasis įrenginys, pvz. kompiuteris, privalo tenkinti EN 60950-1 standarto reikalavimus. Prijungiant elektros tiekimą reikia atsižvelgti į poliariškumo gnybtus. NEKEISKITE poliariškumo gnybtų vietomis. Pagrindinė grandinė turi būti apsaugota nuo trumpojo jungimo ir viršsrovių įtampas.
- Norėdami išjungti įrenginį, išimkite baterijas (jei yra) iš įrenginio. Vartotojui draudžiama savarankiškai keisti perdegusį saugiklį. Keičiamas saugiklis turi atitikti gamintojo nurodymus (saugiklio F1 modelis – MINISMDC050F 0.5A), išjunkite susietąjį įrenginį, teikiantį maitinimą EWKB5 įrenginiui arba atjunkite išorinį elektros tiekimą.
- Prietaisas nėra skirtas naudojimui lauke, t.y. jis turėtų būti naudojamas pastato viduje. Įrenginį naudodami ar laikydami tam skirtoje saugykloje, saugokite jį nuo šalčio, karščio bei tiesioginių saulės spindulių.

GARANTINĖS PROCEDŪROS

Garantinės ir pogarantinės priežiūros paslaugos suteikiamos susisiekus su sistemos integrotoriumi/įgaliotu atstovu/mažmeninės prekybos atstovu/pardavėju arba platintoju, iš kurio buvo įsigytas šis produktas. Užsakant šią paslaugą turi būti pateikti pirkinį įrodantys dokumentai ir gaminio serijos numeris. Gedimų turintį gaminį privaloma grąžinti griežtai jo pirkimo maršrutu. Siekiant išvengti grąžinamo gaminio pažeidimų, galinčių nutikti transportavimo metu, pirkėjas privalo tinkamai supakuoti gaminį.

GAMINTOJO SUTEIKIAMA GARANTIJA

ELDES, UAB gaminiams suteikiamas ribotos trukmės garantinis laikotarpis, taikomas tik fiziniam arba juridiniam asmeniui, įsigijusiam gaminį iš ELDES, UAB ar įgalioto platintojo ar atstovo, ir tik įvykus sistemos gedimui arba išryškėjus sistemos komponentų defektui tinkamai naudojantis sistema dvidešimt keturių (24) mėnesių trukmės laikotarpiu, įsigaliojančiu nuo gaminio išsiuntimo datos (garantinis laikotarpis). Garantiniai įsipareigojimai netaikomi eikvojamiems komponentams (energijos elementams ir/ar baterijoms), laikikliams ir korpusams. Garantija taikoma tik jei sistema buvo naudojama pagal paskirtį, laikantis visų vartotojo vadove pateiktų instrukcijų, techninėje specifika-

cijoje nustatytų sąlygų ir maksimalių leistinų reikšmių. Garantija netaikoma, jei sistema buvo paveikta mechaniškai, cheminių medžiagų, drėgmės, korozijos, skysčių, ekstremalių aplinkos veiksnių ar kitokių „force majeure“ veiksnių.

Atsiradus aparatinės įrangos gedimui ir pateikus galiojančią paraišką garantinio laikotarpio metu, ELDES, UAB savo nuožiūra (a) nemokamai pašalins aparatinės įrangos gedimą, naudodama naujas arba restauruotas keičiamas dalis, arba (b) pakeis gaminių nauju gaminiu ar gaminiu, pagamintu iš naujų arba tinkamų eksploatuoti naudotų dalių, esančių bent funkcionaliai lygiaverčiu originaliam gaminiui, arba (c) grąžins pinigų sumą, atitinkančią produkto įsigijimo kainą.

ATSAKOMYBĖS RIBOJIMAS

Pirkėjas sutinka, kad sistema sumažina gaisro, plėšimo, vagystės ar kitą riziką, tačiau tai nėra draudimas ar garantija, kad paminėti veiksniai neįvyks. ELDES, UAB neprisiima jokios atsakomybės už asmenų sužeidimo, nuosavybės ir/ar turto praradimo ar sunaikinimo atvejus. ELDES, UAB neprisiima jokios atsakomybės už tiesioginę/netiesioginę žalą ar nuostolius, taip pat negautas pajamas, naudojantis sistema, įskaitant atvejus, kai žala patiriama dėl minėtųjų rizikos veiksnių bei kai dėl gedimo ar sutrikimo vartotojas nėra laiku informuojamas apie iškylusį pavojų. ELDES, UAB atsakomybė, kiek tai leidžia galiojantys įstatymai, neviršija produkto įsigijimo kainos.

VARTOTOJŲ APSAUGOS ĮSTATYMAI

VARTOTOJAMS, KURIEMS TAIKOMI VARTOTOJŲ APSAUGOS TEISĖS AKTAI ARBA REGLAMENTAI JŲ PIRKIMO šalyje arba, JEI SKIRIASI, GYVENAMOJOJE ŠALYJE, **ŠIOS GARANTIJOS SUTEIKIAMI PRIVALUMAI PAPILDO VISAS TEISES IR PATAISAS, APIBRĖŽIAMAS VARTOTOJŲ APSAUGOS TEISĖS AKTUOSE IR REGLAMENTUOSE.** Ši garantija suteikia tam tikras juridines teises bei galimai kitas teises, kurios skiriasi priklausomai nuo šalies, valstijos ar provincijos.

ŠALINIMO IR PERDIRBIMO INFORMACIJA



Pagal WEEE direktyvą, perbrauktos šiukšlių dėžės su ratais ženklas reiškia, kad nebetinkama naudoti gaminį Europos Sąjungoje reikia atiduoti perdirbti atskirai nuo kitų atliekų. Siekiant apsaugoti žmonių sveikatą ir aplinką nuo galimos žalos, gaminyje privalo būti perdirbtas patvirtintu ir aplinkai saugiu perdirbimo proceso metu. Dėl išsamesnės informacijos apie teisingą gaminio perdirbimą, prašom kreiptis į sistemos teikėją arba įstaigą, atsakingą už atliekų perdirbimą Jūsų gyvenamojoje vietoje.

Copyright © ELDES UAB, 2017. Visos teisės saugomos

Draudžiama kopijuoti, kaupti ar perduoti šiame dokumente esančią informaciją tretiesiems asmenims, taip pat bet kokią dokumento dalį be išankstinio raštiško ELDES, UAB sutikimo. ELDES, UAB pasilieka teise be išankstinio įspėjimo tobulinti ar keisti bet kuriuos dokumente minėtus gaminius, taip pat patį dokumentą. ELDES, UAB deklaruoja, kad belaidė liečiamoji klaviatūra EWKB5 atitinka esminius reikalavimus ir kitas 1999/5/EC direktyvos nuostatas. Jos atitikties deklaracija galima rasti eldesalarms.com



1. DESCRIPCIÓN DE FUNCIONAMIENTO GENERAL

CARACTERÍSTICAS DEL DISPOSITIVO:

- Armado y desarmado
- Activación de zonas violadas en bypass y zonas en bypass
- Control de salida PGM
- Menú gráfico muy intuitivo y personalizable
- Navegación a través del menú usando la pantalla táctil
- Instrucciones de audio en múltiples idiomas
- Nivel de volumen y brillo ajustables
- Alimentación externa o a baterías

EWKB5 tiene un terminal de zona instalado, que está diseñado para la conexión de sensores digitales pasivos cableados, como contactos magnéticos de puerta, y 2 tamper para la supervisión de la carcasa en caso de que se manipule o desinstale sin autorización. Independientemente de si el tamper va a ser usado, la zona debe habilitarse y la resistencia nominal de 5.6 KOhmios debe conectarse en los conectores Z1 y COM (ilustrado en página 4). Es posible conectar hasta 2 dispositivos EWKB5 al sistema de alarma. El rango máximo de conexiones inalámbricas es de 1000 metros (en campo abierto).

CARACTERÍSTICAS PRINCIPALES:

- Botón de partición - arma/desarma el sistema una vez se introduce un código maestro/usuario válido; indica el estado de la partición (armada/desarmada), presencia de fallos del sistema.
- Botón de armado rápido - arma el sistema dejando pulsado este botón; no se requiere código maestro/usuario (personalizable, oculto por defecto; no se muestra en la imagen).
- Fuego - causa una alarma por fuego instantánea manteniendo pulsado este botón (customizable, por defecto está escondido).
- Pánico - causa una alarma silenciosa instantáneamente manteniendo pulsado este botón (personalizable, por defecto está escondido).
- Controles - abre el menú de salida PGM, permitiéndole activar o desactivar una determinada salida PGM (configurable, por defecto está escondido).
- Ajustes - le garantiza el acceso al menú de ajustes una vez se introduce un código maestro válido.

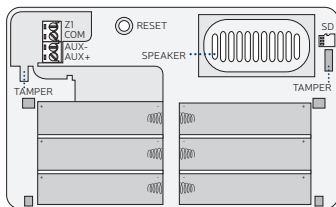
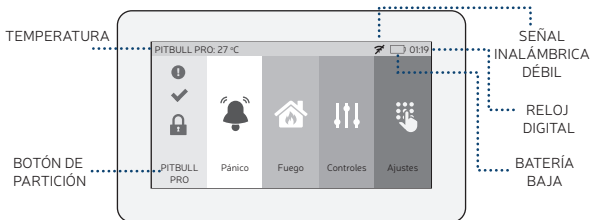

2. CONFIGURACIÓN Y EMPAREJADO CON EL SISTEMA

Para más detalles sobre cómo configurar y enlazar los dispositivos con el sistema, por favor, remítase a **eldesalarms.com** para conseguir la última información sobre instalación del sistema / manual de usuario.



Si no puede emparejar los dispositivos inalámbricos, por favor, restablezca los parámetros del dispositivo inalámbrico a los ajustes por defecto e inténtelo de nuevo (vea **5. RESTABLECER LOS PARÁMETROS POR DEFECTO Y ACTUALIZAR EL FIRMWARE** para más detalles).

3. ZONA Y TAMPER DE EWKB5

Una vez el proceso de conexión de EWKB5 ha finalizado correctamente, el sistema añadirá una zona inalámbrica tipo instantánea, una zona virtual tipo fuego y una zona virtual tipo pánico. La zona inalámbrica puede usarse para la conexión de sensores pasivos cableados, como contactos magnéticos de puerta pensados para instalarse en las puertas de entrada / salida. Las zonas virtuales se representan en los botones del menú principal. En caso de violación de tamper se generará una alarma independientemente de si el sistema está armado o desarmado. Hay dos formas para detectar la violación de tamper en EWKB5:

- **Mediante el interruptor tamper.** EWKB5 viene equipado con 2 interruptor tamper pensado para la supervisión de la carcasa:

- uno situado en el lado frontal de la placa supervisando la carcasa frontal en caso de que se abra sin autorización.
 - el otro situado en la parte trasera de la placa supervisando el lado trasero de la carcasa en caso de que EWKB5 sea desinstalado de su ubicación sin autorización.
- **Mediante pérdida de conexión inalámbrica.** La pérdida de conexión inalámbrica entre EWKB5 y el sistema de alarma ELDES provoca una alarma. El sistema identifica este evento como una violación de tamper y envía una alarma mediante SMS y una llamada de teléfono al usuario, por defecto. El texto del SMS contiene el modelo de dispositivo inalámbrico, el código ID inalámbrico y el nombre tamper. El usuario también será notificado por SMS tan pronto se reestablezca la señal entre ambos dispositivos.



Es obligatorio conectar la resistencia a 5,6k Ω nominal incluido en el paquete del producto, de otra forma el estado de zona estará constantemente en alarma. Si no desea conectar la resistencia y no piensa usar la zona, por favor, deshabilite la zona usando el software de configuración ELDES o cualquier otro método de configuración soportado por el sistema de alarma ELDES.

4. BATERÍA



EWKB5 NO lleva baterías recargables, por lo que sólo es compatible con baterías de Litio tipo AA 1.5V (no recargables). ¡Las baterías se usarán sólo en caso de que la alimentación principal falle!

CAMBIAR LA BATERÍA

1. Active el modo Servicio accediendo al menú de ajustes (código maestro requerido) o usando métodos alternativos, como envío de SMS.
2. Abra la carcasa de EWKB5.
3. Quite las baterías antiguas de las ranuras.
4. Inserte las nuevas baterías siguiendo las instrucciones de polaridad indicadas en las ranuras para baterías de EWKB5.

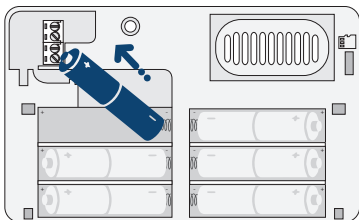



- Sólo puede usar baterías de Litio 1.5V AA tipo FR6 (IEC) / 15LF (ANSI/NEDA). Instale sólo nuevas baterías y de alta calidad. No mezcle pilas viejas con las nuevas o diferentes tipos de batería.
- Debe quitar las baterías en caso de que el dispositivo no esté en uso.
- Para evitar daños por fuego o explosión, el sistema debe usarse sólo con las baterías adecuadas. Tenga especial cuidado cuando conecte los terminales positivo y negativo. Deshágase de las baterías antiguas en los contenedores especiales para este tipo de residuos. No cambie, desmonte, caliente o queme las baterías viejas.
- El estado de la batería puede ser monitorizado en tiempo real usando el software de configuración ELDES.
- El sistema envía un SMS al número de teléfono de usuario listado tan pronto la batería alcanza un nivel inferior al 5%.

5. RESTABLECER LOS PARÁMETROS POR DEFECTO Y ACTUALIZAR EL FIRMWARE

Para restablecer los parámetros por defecto, EWKB5 debe ser alimentado o por la fuente de alimentación o por las baterías.

REESTABLECER LOS PARÁMETROS POR DEFECTO

1. Mantenga pulsado el botón RESET durante 10 segundos.
2. Observe que el indicador rojo parpadea varias veces
3. Suelte el botón RESET.
4. Los parámetros por defecto ha sido reestablecido.

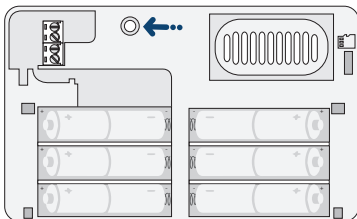

ACTUALIZACIÓN DE FIRMWARE

1. Alimente EWKB5.
2. Transfiera el archivo de firmware .bin de su ordenador a la tarjeta microSD, mientras crea un nuevo directorio „firmware“ (el camino final del archivo debe ser: SD --> Firmware --> archivo .bin).

3. Inserte la tarjeta microSD en la ranura del EWKB5.
4. Observe el proceso en la pantalla y espere hasta que se complete.
5. Firmware actualizado.

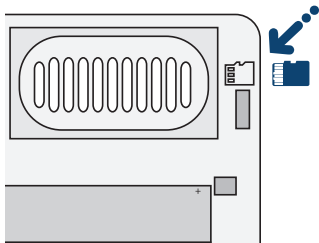

6. ESPECIFICACIONES TÉCNICAS

Compatible con:

- ESIM384 v01.01.00 y superior.
- PITBULL ALARM PRO v01.00.17 y superior.

Voltaje de fuente de alimentación	8-15V == 400mA máx
Baterías soportadas	Batería de Litio tipo AA 1.5V FR6 (IEC) / 15LF (ANSI/NEDA)
Número de baterías	6
Duración de la batería	~14 meses*
Visualización	4.3"; pantalla táctil color real de 480 x 272
Frecuencia inalámbrica	ISM868/ISM915
Rango de temperatura de operación	0...+50°C
Humedad	0-80% RH @ 0... +40°C (sin condensación)
Dimensiones	138x96x22 mm
Rango de comunicación inalámbrica	Hasta 1000m en áreas abiertas
Compatible con sistemas de alarma	ELDES inalámbricos

* Esta duración puede variar en función de las condiciones de uso.

TÉRMINOS DE USO

Los siguientes términos y condiciones de uso del dispositivo EWKB5 contienen información importante sobre las limitaciones relativas al uso y las funciones del producto, así como información sobre las limitaciones de responsabilidad del fabricante. Por favor, lea atentamente estos términos y condiciones. Para más información sobre su producto, por favor visite eldesalarms.com

SOPORTE TÉCNICO

Para asegurar un funcionamiento continuo y adecuado del dispositivo EWKB5 y un servicio ininterrumpido, es responsabilidad del usuario asegurarse de que: (I) el producto está correctamente instalado y (II) hay alimentación constante (las baterías bajas han de reemplazarse a tiempo).

Si experimenta dificultades durante la instalación o uso subsecuente del sistema, debe contactar con el distribuidor autorizado de productos ELDES en su país / región. Para más información vaya a eldesalarms.com

INSTRUCCIONES DE SEGURIDAD

Por favor, lea y siga las instrucciones de seguridad para mantener la seguridad de los operadores y el personal alrededor:



- NO use el dispositivo donde pueda causar un daño potencia e interferir con otros dispositivos - como dispositivos médicos.
- NO use el dispositivo en ambientes peligrosos.
- NO exponga el dispositivo a un alto grado de humedad, ambientes químicos o impactos mecánicos.
- NO trate de reparar el dispositivo usted mismo - si requiere cualquier reparación ha de ser realizada por personal cualificado únicamente.
- EWKB5 puede ser alimentado por 6 pilas de Litio de 1.5V AA tipo FR6 (IEC) / 15LF (ANSI/NEDA). Cuando inserte las baterías en las ranuras tenga cuidado con la polaridad!
- EWKB5 requiere una fuente de alimentación de 8-15V == 400 mA DC. Por favor, use una fuente de alimentación que cumpla el estándar EN60950-1. Cualquier dispositivo adicional que conecte al sistema, como un ordenador, debe estar también alimentado por una fuente de alimentación que cumpla EN60950-1. Cuando conecte la fuente de alimentación, ponga atención a la polaridad de los terminales. NO invierta la polaridad de los terminales. El circuito principal debe estar protegido frente a corto circuitos o sobrecargas.



- Para desconectar el dispositivo, quite todas las baterías (si las hubiera), desconecte cualquier dispositivo enlazado que EWKB5 esté alimentado o desenchúfelo de la fuente de alimentación externa. Para apagar el dispositivo, quite las baterías. Un fusible fundido no puede ser reemplazado por el usuario. El fusible de reemplazo ha de ser del tipo indicado por el fabricante (fusible F1 modelo - MINISMDC050F 0.5A).
- El dispositivo no está diseñado para ser usado en exterior, por ejemplo, debe utilizarlo en el interior de un edificio. Proteja el dispositivo contra temperaturas frías, exceso de calor y manténgalo alejado de la luz solar directa.

PROCEDIMIENTO DE GARANTÍA

El servicio dentro y fuera de garantía debe obtenerse mediante el contacto con el sistema integrador/comerciante/minorista o distribuidor donde fue adquirido el producto. Cuando solicite el servicio, ha de proporcionar el justificante de compra y el número de serie. La devolución del dispositivo debe realizarse estrictamente por la misma vía en la que se realizó la compra, el cliente deberá empaquetar el producto correctamente para prevenir daños de transporte.

GARANTÍA DEL FABRICANTE

“ELDES, UAB” proporciona una garantía limitada para sus productos sólo a la persona o entidad que originalmente compró el producto a “ELDES, UAB” o a su distribuidor autorizado o minoristas y sólo en caso de defectos de fabricación y materiales bajo un uso normal del sistema por un periodo de veinticuatro (24) meses desde la fecha de salida desde “ELDES, UAB” (Periodo de Garantía). Las obligaciones de garantía no cubren accesorios (alimentadores y/o baterías), soportes y carcasas. La garantía sólo será válida si el producto se ha usado para lo que fue creado, siguiendo las guías contenidas en este manual y en concordancia con las condiciones de uso especificadas. La garantía será violada si el sistema ha sido expuesto a impactos, químicos, altos niveles de humedad, fluidos, ambientes corrosivos y peligrosos o factores de fuerza mayor.

Si aparece un daño de hardware y se recibe una reclamación válida dentro del Periodo de Garantía, “ELDES, UAB” bajo su propio criterio podrá (a) reparar el defecto de hardware sin cargo o (b) cambiar el producto por uno nuevo con funciones equivalentes al producto original o (c) devolver el valor del producto.

RESPONSABILIDAD LIMITADA

El comprador debe ser consciente de que el sistema reduce el riesgo de robo, urto u otros daños pero no garantiza total protección contra estos eventos. “ELDES, UAB” no asumirá ninguna responsabilidad ya sea personal o de propiedad, ni repondrá las pérdidas mientras usa el sistema.

“ELDES, UAB” tampoco tendrá responsabilidad sobre daños directos, indirectos o pérdidas, así como sobre entradas no recibidas cuando usa el sistema, incluyendo carcasas, cuando los daños son causados por los daños mencionados, cuando por causas de rotura o malfuncionamiento el usuario no es informado a tiempo sobre el riesgo que está

sufriendo. En cualquier caso, la responsabilidad de "ELDES, UAB", según indica la ley, no excederá del precio de adquisición del producto.

LEYES DE PROTECCIÓN DE CONSUMIDOR

PARA LOS CONSUMIDORES QUE ESTÁN CUBIERTOS POR LA LEY DE PROTECCIÓN DEL CONSUMIDOR O REGULACIÓN EN CUALQUIER PAÍS RELATIVA A COMPRAS O, SI ES DIFERENTE, SU PAÍS DE RESIDENCIA, **LOS BENEFICIOS CONTENIDOS POR ESTA GARANTÍA SON ADICIONALES A TODOS LOS DERECHOS Y MEDIDAS DE AMPARO PARA LAS REGULACIONES Y LEYES DE PROTECCIÓN AL CONSUMIDOR.** Esta garantía garantiza sus derechos legales específicos y también tendrá otros derechos que pueden variar según el país, estado o provincia.

INFORMACIÓN DE DESECHO Y RECICLAJE



El WEEE (Desecho de Equipamiento Electrónico y Eléctrico) de este producto o su documentación indica que el producto no debe ser desechado con residuos comunes. Para prevenir posibles daños a la salud humana y/o al medio ambiente, debe ser desechado en un lugar apropiado (punto limpio). Para más información de cómo deshacerse de este producto correctamente, contacte con su proveedor o con la autoridad local de su área.

Copyright © "ELDES, UAB", 2017. Todos los derechos reservados

No está permitido copiar y distribuir la información contenida en este documento o pasársela a una tercera partida sin la autorización por escrito de "ELDES, UAB": "ELDES UAB" se reserva el derecho de actualizar o modificar este documento y/o los productos relacionados sin noticia previa. Aquí, "ELDES, UAB" declara que el teclado inalámbrico EWKB5 cumple con los requisitos esenciales y otras provisiones relevantes de la Directiva 1999/EC. La declaración de conformidad puede ser consultada en www.eldesalarms.com





Made in the European Union

eldesalarms.com